

# Serrure [à larder]

## A ENCASTRER A 3 PÊNES BASCULANTS séries 750 et 755 à cylindre profilé

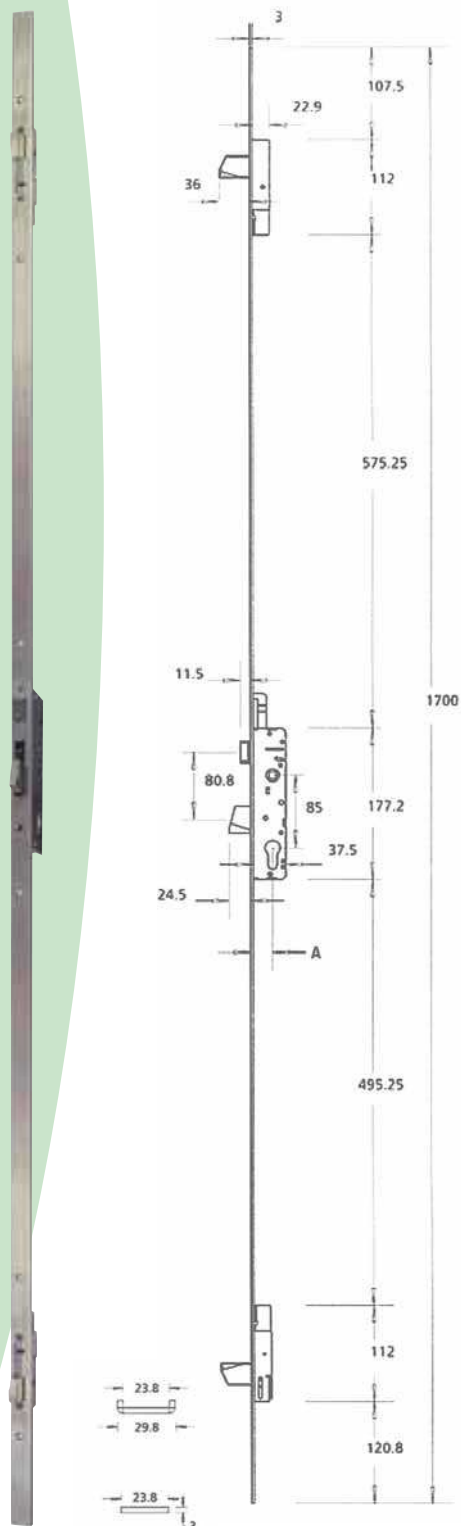

- Serrure pour menuiserie métallique ou menuiserie bois
- Serrure de sécurité à mortaiser à cylindre profilé, 3 points d'ancrage
- Pêne 1/2 tour réversible
- 3 pènes dormants actionnés à la clé
- Corps acier laqué
- Têtière profilée de forme U ou plate
- Livrée avec gâche toute hauteur ou 3 petites gâches (sur demande), sans cylindre
- Utilisation pour portes palière ou pavillonnaire
- Axe à 25, 30 ou 35 mm
- Entraxe à 85 mm
- Emballage carton

### Option

- gâche inox réglable

	Axe	Code boîte	Poids
Série 750 à cylindre profilé, tèteière en U (livrée sans cylindre)	25	725871	2,55
	30	725872	2,65
	35	725873	2,78
Série 755 à cylindre profilé, tèteière plate (livrée sans cylindre)	25	725881	2,55
	30	725882	2,65
	35	725883	2,78
Gâche inox réglable (750/755)		725889	0,31



# Serrure [à larder]

## A 3 PÊNES BASCULANTS CYLINDRE PROFILÉ série 9211

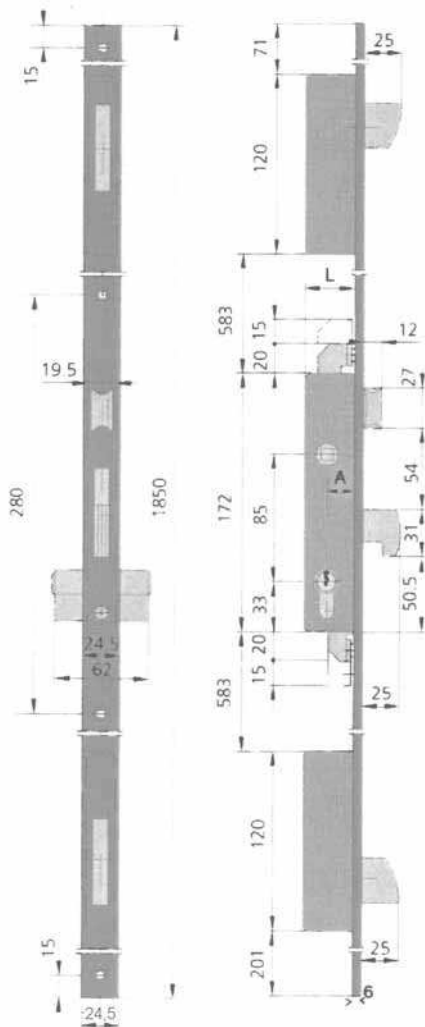

- Serrure à pènes basculants haut et bas, 1 pêne à crochet central
- Bec de cane 1/2 tour réversible
- Pêne dormant 1 tour en acier nickelé
- Corps en acier laqué
- Têtière filante et gâche acier inoxydable
- Têtière en U (6 mm) ou plate (2,5 mm)
- Livrée sans cylindre
- Utilisation pour menuiseries métalliques
- Carré de 8 mm
- Axe à 18 mm
- Entraxe à 85 mm

	Axe	Têtière	Code boîte	Poids kg
Série 9211 à cylindre profilé, (livrée sans cylindre)	18	en U	725911	2,67
	18	Plate	725909	2,67

# Serrure [à larder]

## AVEC RELEVAGE BÉQUILLE série 739

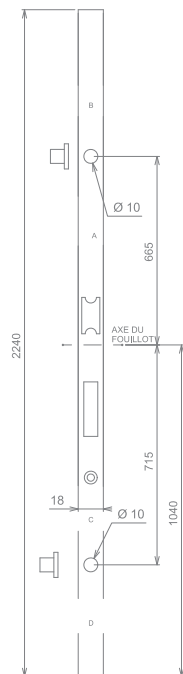
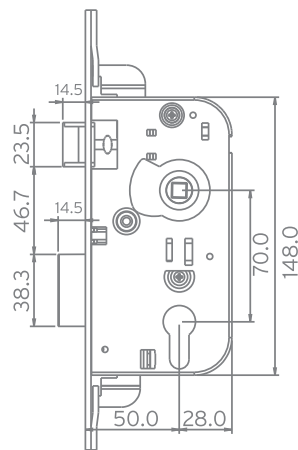
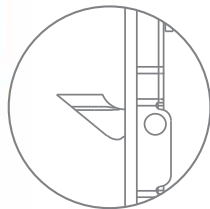
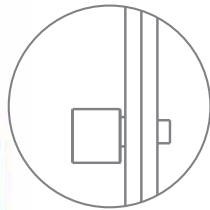

- Serrure réversible, 3 points de fermeture
- Corps en acier bichromaté
- Pêne 1/2 tour en laiton, pènes dormants  
1 tour en zamack
- Avec relevage de béquille pour manœuvrer  
les pènes
- Têtière plate bouts carrés (ronds sur demande)
- Point d'ancrage haut et bas
- Axe à 50 mm
- Entraxe à 70 mm
- Emballage carton

	Axe	Têtière	Code boîte	Poids kg
Série 739 à cylindre profilé (livrée sans cylindre)	50	Plate	725812	2,31



# Serrure [à larder]

## A 3 PÊNES COULISSANTS CYLINDRE PROFILÉ série TLP3

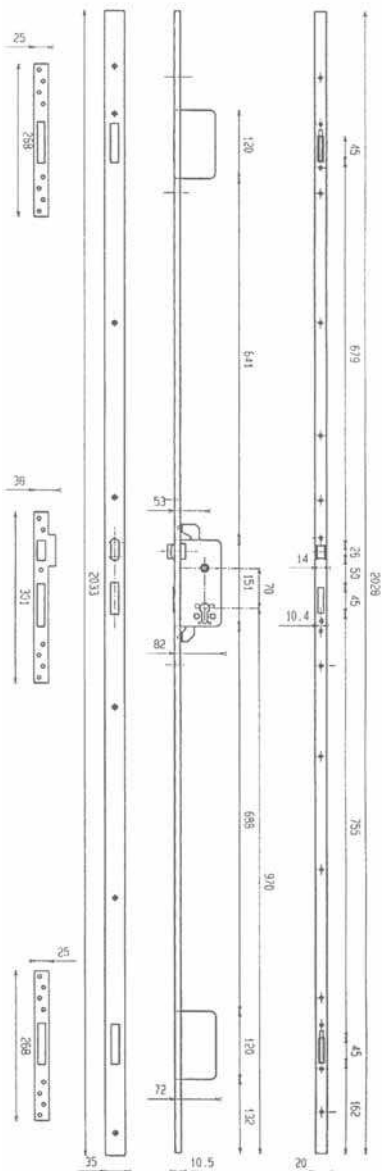

- Serrure de sécurité à mortaiser multipoint à cylindre, 3 points
- Corps acier bichromaté
- Pêne central rectangulaire, verrou supérieur et inférieur à crochet
- Têtière profilée en U, de section 10 x 20 x 2040 mm
- Livrée avec gâche toute hauteur ou 3 petites gâches (sur demande)
- Utilisation pour portes palières ou pavillonnaires
- Axe à 53 mm
- Entraxe à 70 mm
- Emballage carton

	Axe	Entraxe	Code boîte	Poids kg
Série TLP3 à cylindre profilé (livrée sans cylindre)	53	70	725400	3,20

# Serrure [à larder]

## A 3 PÊNES COULISSANTS CYLINDRE PROFILÉ série 736

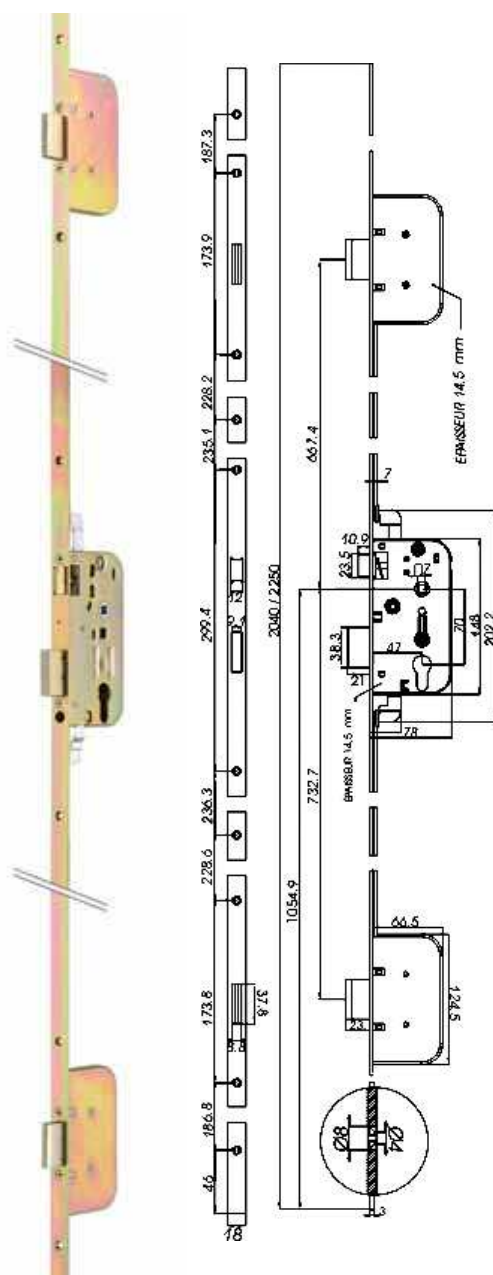

- Serrure réversible, 3 points de fermeture
- Corps acier bichromaté
- Pêne 1/2 tour en laiton, pènes dormants 2 tours en zamack
- Têtière plate bouts carrés (ronds sur demande)
- Livrée avec 3 petites gâches et sans cylindre
- Axe à 50 mm
- Entraxe à 70 mm
- Emballage carton

	Axe	Têtière	Code boîte	Poids kg
Série 736 à cylindre profilé (livrée sans cylindre)	50	Plate	725820	2,79

# Serrure [à larder]

## A 5 PÊNES COULISSANTS CYLINDRE PROFILÉ série 735

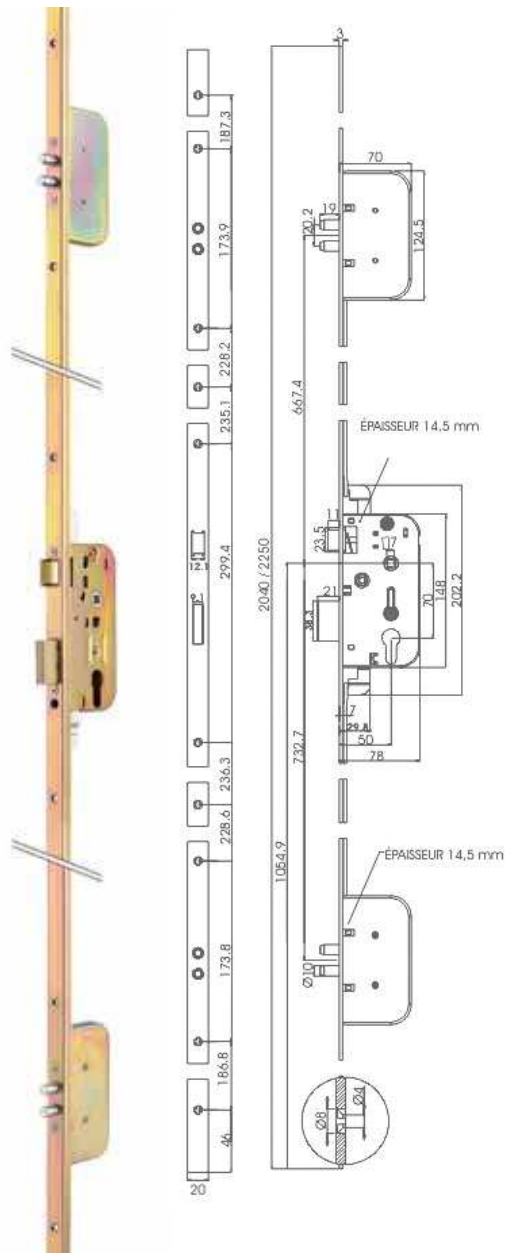

- Serrure réversible, 5 points de fermeture
- Corps acier bichromaté
- Pêne 1/2 tour en laiton, pênes dormants 2 tours en zamack
- Têtière en U, bouts carrés (ronds sur demande)
- Livrée avec 3 petites gâches et sans cylindre
- Finition laitonée
- Axe à 50 mm
- Entraxe à 70 mm
- Emballage carton

	Axe	Têtière	Code boîte	Poids kg
Série 735 à cylindre profilé (livrée sans cylindre)	50	en U	799435	2,92
Série 735 à cylindre profilé (livrée sans cylindre) version 1 point	50	en U	799425	2,92

# Serrure [à larder]

## A 3 PÊNES COULISSANTS CYLINDRE PROFILÉ série 737 A2P\*

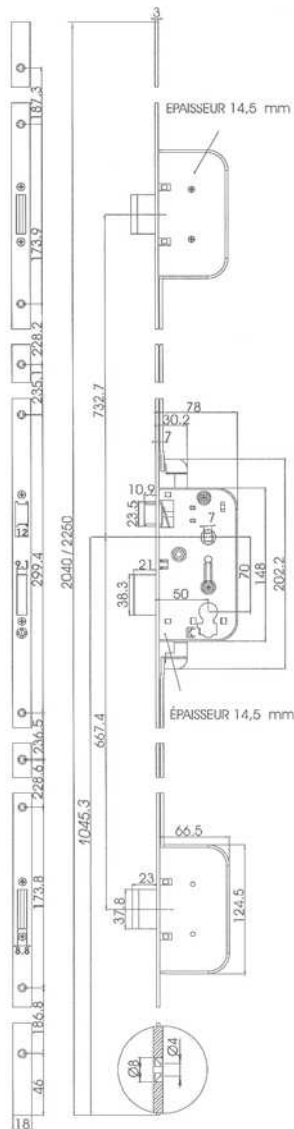

- Serrure réversible agréée A2P\* 1 étoile
- Corps acier bichromaté
- 3 points de fermeture
- Pêne 1/2 tour en laiton, pènes dormants 2 tours en zamack
- Têtière plate bouts carrés (ronds sur demande)
- Axe à 50 mm
- Entraxe à 70 mm
- Emballage carton

	Axe	Têtière	Code boîte	Poids
Série 737 A2P* à cylindre profilé (livrée sans cylindre)	50	Plate	725825	